

adoucisseur d'eau bi-mono



NOTICE DE MONTAGE ET D'UTILISATION (APPAREIL PRÉ-PROGRAMMÉ EN USINE)

- ADOUCISSEURS D'EAU ENTIÈREMENT AUTOMATIQUES -

Attention : il est impératif de renvoyer la carte de garantie jointe à ce document, dûment remplie dans les 15 jours suivant l'achat, pour en bénéficier.

L'article R1321 du code de la santé publique rend obligatoire l'entretien de l'adoucisseur.

Madame, Monsieur,

Vous avez choisi un adoucisseur d'eau entièrement automatique et électronique **MB EXPERT** et nous vous remercions de la confiance que vous nous témoignez.

Votre adoucisseur comporte un système de régénération volumétrique plus économique qui utilise la pleine capacité de la résine et qui réduit automatiquement, jusqu'à 50 %, la consommation de sel et également la consommation d'eau pendant la régénération.

Conservez précieusement cette notice d'utilisation.

Elle sera longtemps votre guide pour installer et exploiter au mieux toutes les ressources de votre nouvel appareil. Lisez-la attentivement avant de mettre en service votre adoucisseur pour profiter pleinement de toutes ses qualités.

Pour réaliser correctement la mise en service de votre adoucisseur, vous pouvez contacter notre service technique au **04 72 31 18 91**.

En utilisant l'adoucisseur **MB EXPERT**, l'eau de votre maison sera parfaitement adoucie, tout au long de l'année.

SOMMAIRE

	Pages
1. Présentation	6
1.1 Avertissements	6
1.2 Descriptif Général	7
1.2.1 Fonctionnement	7
1.2.2 Régénérations automatiques	7
1.2.3 Les Avantages du MB EXPERT	8
1.2.4 Fournitures	8
2. Installation	9
2.1 Choix de l'emplacement	9
2.2 Raccordement au réseau d'eau	10
2.3 Raccordement à l'égout	11
2.4 Installation du by-pass / Vanne de mélange (Mitigeur)	11
2.5 Connexion du tube de saumure à la vanne d'aspiration	12
2.6 Raccordement du tuyau d'évacuation à la vanne de contrôle	12
3. & 4. Mise en Service (15 à 20 minutes maxi)	13
3.1 Opération N° 1	13
3.2 Opération N° 2	13
3.3 Opération N° 3	13
3.4 Opération N° 4	13
4.1 Opération N° 5	14
4.2 Opération N° 6	15
4.3 Opération N° 7	15
4.4 Opération N° 8	15
5. Accessoires indispensables	16
5.1 Porte Filtre à cartouche anti-boues obligatoire	16
5.2 Porte Filtre à cartouche anti-goûts et anti-odeurs	16
6. L'entretien	16
7. Garantie	17 & 18
Annexe 1 : Dépannage	19

1. PRÉSENTATION

1.1 - AVERTISSEMENTS

POUR UN BON FONCTIONNEMENT DE L'APPAREIL

Lisez attentivement et complètement ce manuel d'instructions avant d'installer et d'utiliser votre adoucisseur.

Pour toute installation en milieu collectif, se référer aux préconisations de la DDASS du lieu d'installation.

VEILLEZ À VOTRE SÉCURITÉ ET À LA SÉCURITÉ DE L'APPAREIL

Assurez-vous que la tension fournie par votre alimentation secteur est bien conforme à celle de l'appareil, indiquée sur le coffret.

Attention car le raccordement électrique se fait par un transformateur 24 V avec 2 fiches - Alimentation 220V/50Hz.

L'alimentation électrique ne sert que pour alimenter l'horloge et le circuit imprimé de la tête électronique. L'adoucisseur fonctionne avec le débit et la pression de l'eau, il n'est pas équipé de pompe, ni d'électrovanne. Toutes les installations de traitement de l'eau doivent être conformes aux codes de plomberie, d'électricité et d'hygiène locaux. Ces codes sont établis pour votre protection.

Installez l'adoucisseur d'eau dans un endroit à l'abri des inondations, de la pluie, des rayons directs du soleil, de la poussière, de la neige et du gel. L'adoucisseur doit être installé dans un endroit plat et stable. La garantie ne couvre pas les dommages résultant de l'exposition aux éléments.

PRÉSENTATION GÉNÉRALE DE L'INSTALLATION D'UN ADOUCISSEUR

► Assurez-vous que l'installation est munie d'un réducteur de pression réglé à 3,5 bars max. et d'un clapet anti-retour.

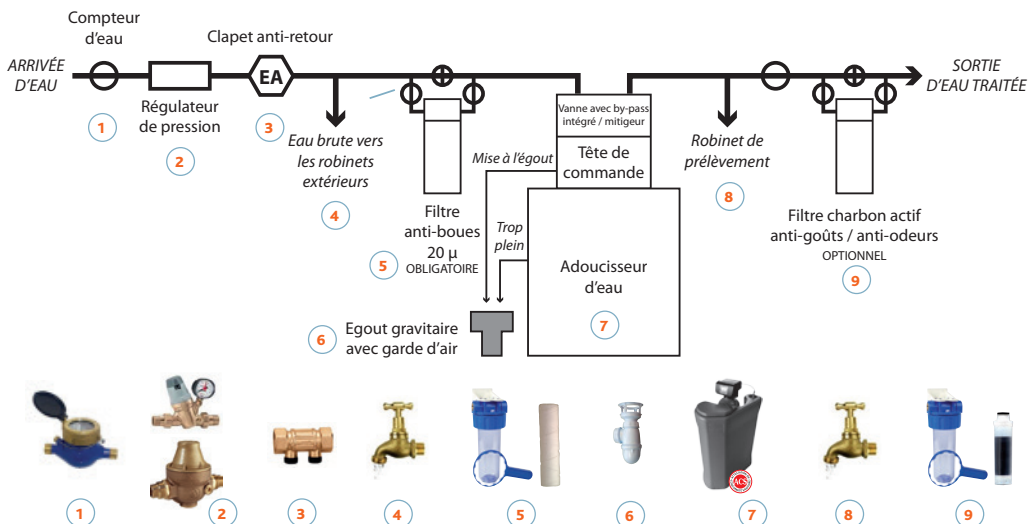

1.2 - DESCRIPTIF GÉNÉRAL

Les adoucisseurs **MB EXPERT** permettent de diminuer automatiquement la dureté de l'eau de votre maison, en éliminant tout ou une partie du calcaire.

En entretenant correctement votre adoucisseur, l'eau de votre maison sera parfaitement traitée tout au long de l'année. Vous éviterez ainsi les désagréments que cause le tartre dans vos tuyauteries, vos sanitaires et sur la durée de vie de vos chaudières, machines à laver et équipements ménagers.

1.2.1 Fonctionnement

L'adoucisseur automatique **MB EXPERT** fonctionne sur le principe de résines échangeuses d'ions. La durée de vie de cette résine est d'environ 8 à 10 ans.

Il est principalement composé de trois éléments.

Une bombonne (bouteille) contenant la résine supporte une tête commandant des vannes (vanne 5 voies).

Cette dernière est reliée à un bac à saumure, ainsi qu'à votre circuit d'eau. Pendant le cycle de fonctionnement, l'eau que vous utilisez passe au travers de cette résine, qui capture les particules de calcaire (ions calcium).

Un litre de résine retient en moyenne 5 °TH par m³ d'eau consommée.

La régénération peut être chronométrique, volumétrique ou retardée.

Régénération chronométrique :

Le nombre de jours entre chaque régénération est préréglé. Lorsqu'il est atteint, une régénération est déclenchée à l'heure programmée.

Régénération volumétrique immédiate ou retardée :

Au fur et à mesure de la consommation d'eau, l'affichage du volume restant décroît de la valeur maximum jusqu'à zéro. Lorsque cela se produit, une régénération est déclenchée immédiatement ou à l'heure de régénération programmée.

Régénération volumétrique immédiate ou retardée avec un forçage calendaire :

Lorsque le nombre de jours réglé entre chaque régénération est atteint, une régénération est déclenchée immédiatement ou à l'heure programmée.

La régénération se produit sans tenir compte du volume restant.

La régénération dure 39 minutes (16 L), 58 minutes (20 L) ou 75 minutes (30 L).

Pendant la régénération, de l'eau salée (saumure) passe doucement dans la résine. Les particules de sel (ions sodium) prennent la place du calcaire (ions calcium), qui est évacué à l'égout.

Le sel est ensuite éliminé de la résine par rinçage.

1.2.2 Les régénérations sont automatiques

Au fur et à mesure de la consommation d'eau, l'affichage du volume restant décroît jusqu'à zéro.

Ex : la régénération a été programmée pour se déclencher à 2 800 litres d'eau consommée pour un modèle 20 litres.

À l'affichage apparaît en permanence le nombre de litres consommés et lorsque le décompte se termine, soit de 2 800 à 0, la régénération s'enclenche.

Pendant la régénération, la vanne affichera le numéro du cycle de régénération à atteindre (affichage clignotant) ou atteint et le temps restant pour ce cycle (affichage fixe).

1.2.3 Les avantages de l'adoucisseur MB EXPERT

Une tête de commande, une vanne intelligente

En n'effectuant la régénération qu'en cas de besoin, la tête de commande de la vanne électronique volumétrique permet d'économiser jusqu'à 50 % de sel, tout en réduisant la consommation d'eau.

Les régénérations sont moins fréquentes ce qui réduit en plus la quantité d'eau rejetée à l'égout.

Elle se programme simplement en affichant l'heure du jour et le volume d'eau que l'on souhaite adoucir.

Elle assure ensuite un contrôle permanent du volume d'eau adoucie, même en cas de coupure de courant.

Elle n'effectue alors la régénération qu'en cas de nécessité.

Un monobloc très bi-bloc

Le concept modulaire de cet adoucisseur en facilite le démontage et l'entretien.

Le bac à saumure est séparé de la bouteille et est amovible pour faciliter le remplissage et le nettoyage.

Il est très compact et esthétique en enveloppant parfaitement la bombonne (bouteille) de résine.

La tête de commande est bien protégée par un capot translucide et elle est parfaitement visible.

Un appareil prérégulé en usine

Les adoucisseurs **MB EXPERT** sont pré-régulés en usine.

Cela simplifie considérablement la mise en service, et cela réduit également le temps passé pour la mise en service.

Une alarme Manque de sel

Télécharger l'application MB EXPERT pour smartphones et vous recevrez une alerte directement sur votre téléphone lorsqu'il faudra remettre du sel dans le bac.

Une garantie de 4 ans

Sous réserve que votre adoucisseur soit sous contrat d'entretien avec une station technique agréée par le fabricant.

1.2.4 Fourniture

Cet appareil vous est fourni complet et il comprend:

- Une bombonne (bouteille) de résine avec la tête de commande des vannes (vanne 5 voies)
- Une vanne by-pass en noryl de raccordement au réseau d'eau connexion extérieure mâle 1"
- Un bac à saumure (l'eau salée)
- Un tuyau d'évacuation à l'égout
- Une notice de montage et d'utilisation
- Un bon de garantie.

2. INSTALLATION

2.1 - CHOIX DE L'EMPLACEMENT

Un emplacement correct est essentiel pour votre sécurité et celle de votre adoucisseur d'eau. Choisissez l'emplacement de votre adoucisseur avec soin. Vous aurez besoin des éléments qui suivent pour établir un emplacement correct.

La plomberie doit être installée suivant la réglementation en vigueur. Le diamètre intérieur de la conduite de l'écoulement à l'égout doit être au minimum de 13 mm (1/2"). Pour les longueurs de plus de 6 mètres, le diamètre intérieur doit être au minimum de 19 mm (3/4").

Arrivée d'eau

Placez-le aussi près que possible de la source d'arrivée d'eau froide. Prévoyez une dérivation avant l'adoucisseur pour l'eau brute extérieure (robinets extérieurs, arrosage, etc.). Placez-le toujours après un filtre à boue et avant un filtre anti-goûts et anti-odeurs. Placez-le toujours avant le chauffe-eau. Les températures d'eau dépassant 45°C endommagent l'adoucisseur et annulent la garantie. La pression d'entrée du réseau d'eau doit être au moins de 2 bars et au maximum de 4 bars. Le non-respect de ces recommandations annule toutes les garanties. En cas de pression d'entrée du réseau d'eau supérieur à 4 bars, un réducteur de pression doit être installé avant l'adoucisseur.

Evacuation à l'égout

Placez-le aussi près que possible d'un orifice d'évacuation à l'égout et de préférence, privilégiez une évacuation gravitaire.

Prise de courant

Assurez-vous que la tension fournie par votre alimentation secteur est bien conforme à celle de l'appareil. L'alimentation électrique ne sert que pour alimenter l'horloge (vanne de contrôle). L'adoucisseur fonctionne avec le débit et la pression de l'eau, il n'est pas équipé de pompe et d'électrovanne.

Attention car le raccordement électrique se fait par un transformateur 24 V avec 2 fiches - Alimentation 220V/50Hz.

Toutes les installations de traitement de l'eau doivent être conformes aux codes de plomberie, d'électricité et d'hygiène locaux. Ces codes sont établis pour votre protection.

Autres éléments

Installez l'adoucisseur d'eau dans un endroit à l'abri des inondations, de la pluie, des rayons directs du soleil, de la poussière, de la neige et du gel. La garantie ne couvre pas les dommages résultant de l'exposition aux éléments.

Choisissez un endroit où le sol est lisse et de niveau. Sinon, placez l'adoucisseur sur une planche de contreplaqué marine de 2,5 cm d'épaisseur que vous aurez mise de niveau. Prévoyez la planche suffisamment grande pour pouvoir tirer le bac de saumure.

Laissez suffisamment de place autour de l'adoucisseur pour effectuer l'entretien sans gêne.

2.2 - RACCORDEMENT AU RÉSEAU D'EAU

Placez la bombonne (bouteille) de résine avec la tête de commande des vannes à sa place définitive.

Respectez le sens de circulation de l'eau en suivant le sens des flèches de la tête de commande.

Vous pouvez relier directement l'entrée et la sortie en 1" (26/34) sur le réseau d'eau.

L'adoucisseur peut être retiré facilement.

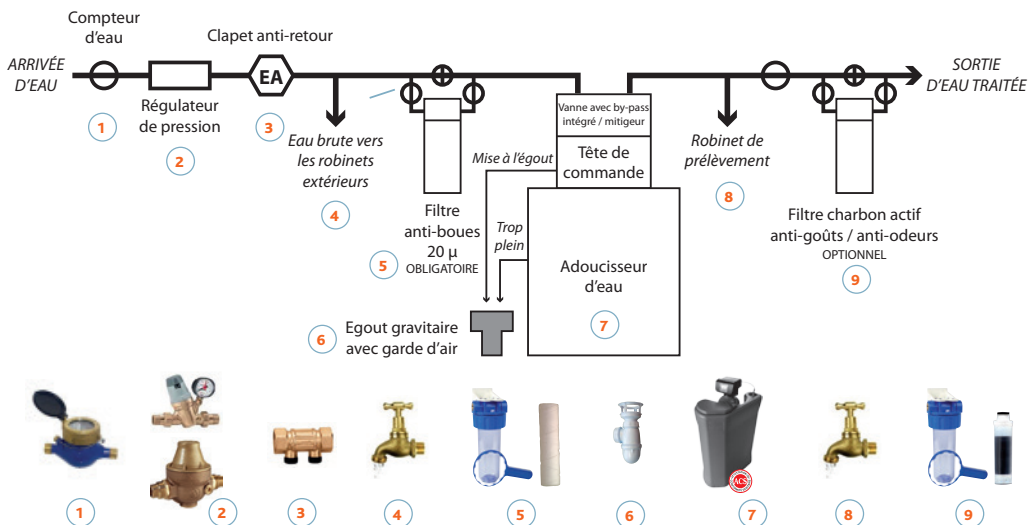

Installez un filtre anti-boues 20 microns MB EXPERT avant l'adoucisseur pour éviter d'encrasser la tête de commande. Il est conseillé d'installer un robinet après l'adoucisseur pour faciliter les prélèvements pour analyse de la dureté.

Conseils de montage :

Assurez l'étanchéité des filetages des entrées et sorties de la tête de commande avec du Téflon®. Serrez sans forcer.

Ne soudez jamais à l'étain directement à l'entrée ou à la sortie de la tête de commande.

La chaleur endommagerait les pièces en plastique.

2.3 - RACCORDEMENT À L'ÉGOUT

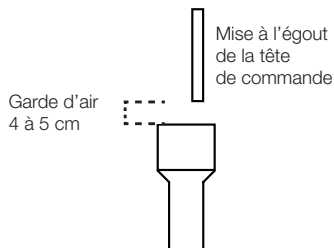

L'égout doit être obligatoirement gravitaire.
Ne pas remonter dans un égout.
Ne pas faire de col de cygne.

N'acheminez jamais un tuyau d'évacuation de 1/2" sur plus de 6 m à l'horizontale. Si la distance est supérieure, utilisez un tuyau de 3/4" .

Laissez un espace d'air de 4 à 5 cm à la liaison du tuyau et de l'évacuation choisie. Il faut un espace d'air pour éviter le refoulement des eaux résiduaires.

- Pour plus de simplicité, utilisez le siphon d'évacuation avec garde d'air fourni avec le kit de raccordement et d'évacuation (disponible chez votre distributeur).



2.4 - INSTALLATION DU BY-PASS /VANNE DE MÉLANGE (MITIGEUR)

L'ensemble du by-pass / Vanne de mélange est composé d'1 corps compact (1), 2 anneaux dentés (2), 2 raccords de 1" (3), 2 joints plats (4) et 1 compteur volumétrique (6).

- 1 - Montez le corps compact du by-pass sur les raccords (3) déjà installés sur la vanne.
- 2 - Remettez les anneaux dentés (2) dans les deux connexions pour garantir la jonction.
- 3 - Positionnez la sonde du compteur d'eau dans l'orifice (5) comme indiqué sur la photo.

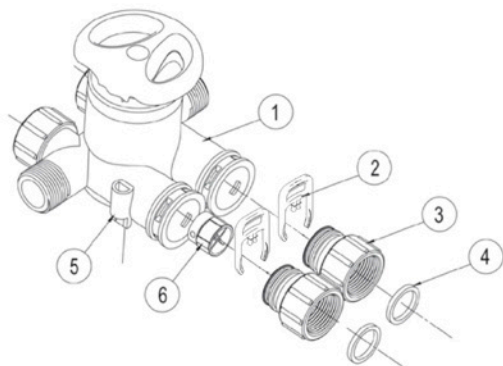

2.5 - CONNEXION DU TUBE DE SAUMURAGE À LA CANNE D'ASPIRATION

Enfoncez le tube d'aspiration de la saumure qui est relié à la vanne dans le coude situé sur la base du bac à sel.



Vérifiez que le tube est correctement emboîté.

2.6 - RACCORDEMENT DU TUYAU D'ÉVACUATION À LA VANNE DE CONTRÔLE

Connectez la sortie de vidange de la vanne (voir schéma ci-dessous) à la canalisation d'évacuation de votre habitation en utilisant le tuyau d'évacuation fourni avec l'adoucisseur.

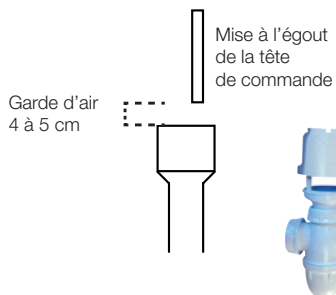

3. MISE EN SERVICE

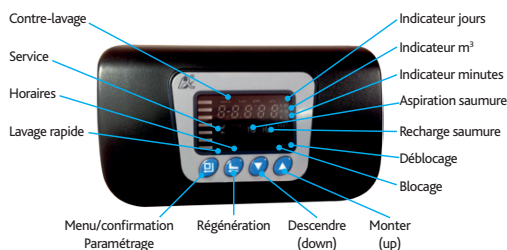

Les temps des différents cycles de la programmation (détassage, saumurage, remplissage du bac à sel et rinçage rapide) ont été programmés en usine. La mise en service, consiste à lancer une régénération manuelle qui va vous permettre de vérifier que l'adoucisseur a été correctement raccordé et programmé.

Le processus est le suivant :

3.1 - OPÉRATION N°1 : BRANCHEMENT ÉLECTRIQUE

Branchez la vanne sur une prise de courant électrique.











3.2 - OPÉRATION N°2 : REMPLISSAGE DU BAC À SEL

Versez 10 litres d'eau (modèle 16 L) ou 15 litres d'eau (modèle 22 et 35 L) à l'aide d'un seau ou d'un arrosoir dans le bac à sel. **Attention** : Ne pas mettre de sel dans le bac de l'adoucisseur avant l'étape 4.4 N°8.

3.3 - OPÉRATION N°3 : PRESSURISATION DE L'APPAREIL

Ouvrez le by-pass en le mettant sur la position « IN SERV » et laissez la bouteille de résine se remplir. Après une minute, ouvrez un robinet d'eau placé après l'adoucisseur et laissez couler durant toute la mise en service. Vérifiez qu'il n'y a pas de fuite au niveau des joints du by-pass et entre la bouteille de résines et la vanne 5 voies.

3.4 - OPÉRATION N°4 : MISE À L'HEURE

1. L'icône  indique que le clavier est bloqué. Pour débloquer et entrer en mode de fonctionnement manuel et/ou modifier la programmation, appuyez simultanément sur les touches  et  jusqu'à ce que l'icône de la clef disparaisse.
2. Appuyez sur la touche  pour entrer dans le menu. Le symbole de la clef à molette apparaîtra sur l'écran.
3. Appuyez de nouveau sur la touche . Le dessin de la clef à molette et la valeur des heures clignoteront. Au moyen des boutons  et , réglez les heures.
4. Appuyez de nouveau sur la touche  pour régler les minutes en utilisant les touches  et  pour les modifier.
5. Appuyez de nouveau sur la touche . La vanne émettra un signal sonore et l'affichage cessera de clignoter. Le réglage de l'horloge du boîtier aura été fait correctement.

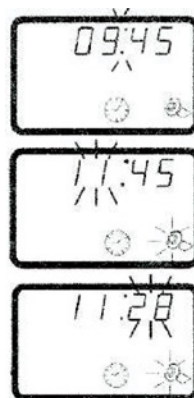

4. MISE EN SERVICE (suite)

4.1 - OPÉRATION N°5 : LANCEMENT D'UNE RÉGÉNÉRATION MANUELLE ET VÉRIFICATION DES ÉTAPES DE RÉGÉNÉRATION

Lancez une régénération manuelle, cela vous permettra de vérifier que l'installation a été faite correctement et que l'appareil fonctionne. Pour lancer une régénération manuelle de l'adoucisseur, veuillez suivre les étapes suivantes :

1 – Appuyez deux fois sur la touche (RÉGÉNÉRATION) pour commencer une régénération manuelle

Les différents cycles de la régénération vont se succéder automatiquement.

Lors de la mise en service, vous devez simplement vérifier que les cycles de régénération sont bien pré-réglés.

Une fois vérifié que l'adoucisseur fonctionne comme prévu pour chaque cycle, on peut passer à l'étape suivante en appuyant sur  (RÉGÉNÉRATION).

2 – CYCLE 2 : Détassage 4 min. pour modèle 16 litres / 8 min. pour modèle 20 litres 12 min. pour modèle 30 litres

On nettoie dans un premier temps les résines par un renvoi d'eau à contre-courant. Cela permet d'éliminer les impuretés éventuelles qui peuvent bloquer ou amalgamer les résines.

Vous pouvez passer à l'étape suivante si vous constatez que cette opération s'effectue normalement, c'est-à-dire que l'eau circule bien dans les résines et qu'elle s'évacue à l'égout normalement.

VÉRIFICATIONS À FAIRE : L'eau sort par le raccord égout de la vanne.

Appuyez une fois sur la touche  (RÉGÉNÉRATION).

3 – CYCLE 3 : Saumuration 30 min. pour le modèle 16 litres / 40 min. pour le modèle 20 litres 50 min. pour le modèle 30 litres

Par l'intermédiaire de la pression de l'eau, le système va créer un effet venturi et aspirer naturellement la saumure qui se trouve dans le bac pour l'injecter dans la bouteille qui contient les résines.

Le sel va prendre progressivement la place du calcaire qui s'est fixé sur les résines.

Ensuite, par un renvoi d'eau lent à contre-courant, on va commencer à éliminer le sel en l'envoyant directement à l'égout.

VÉRIFICATIONS À FAIRE : L'aspiration de la saumure se fait correctement. Vous pouvez déconnecter le coude connecté à la canne et vérifier avec le doigt, qu'il y a une aspiration d'air.

Appuyez une fois sur la touche  (RÉGÉNÉRATION) pour passer à l'étape suivante.

4 – CYCLE 4 : Remplissage du bac à sel 1 min. pour modèle 16 litres / 2 min. pour modèle 20 litres 3 min. pour modèle 30 litres

Automatiquement, l'appareil va remplir le bac à sel avec une quantité d'eau qui va permettre la préparation de la saumure utilisée pour la prochaine régénération. Vous pouvez passer à l'étape suivante si vous constatez que cette opération s'effectue normalement.

VÉRIFICATIONS À FAIRE : Le bac à sel se remplit d'eau à travers la canne d'aspiration.

Appuyez une fois sur la touche  (RÉGÉNÉRATION) pour passer à l'étape suivante.

5 – CYCLE 5 : Rinçage rapide 4 min. pour modèle 16 litres / 8 min. pour modèle 20 litres 10 min. pour modèle 30 litres

On crée un renvoi d'eau à contre-courant pour finir d'éliminer le sel contenu dans les résines.

Vous pouvez passer à l'étape suivante si vous constatez que cette opération s'effectue normalement.

VÉRIFICATIONS À FAIRE : L'eau s'évacue à l'égout.

Appuyez une fois sur la touche  (RÉGÉNÉRATION) pour finir la mise en service.

Quantité de résine (Litres) et type de vanne		Cycle 2	Cycle 3	Cycle 4	Cycle 5
	16 volumétrique - DF	4 min.	30 min.	1 min.	4 min.
	20 volumétrique - DF	8 min.	40 min.	2 min.	8 min.
	30 volumétrique - DF	12 min.	50 min.	3 min.	10 min.

4.2 - OPÉRATION N°6 : Réglage de la dureté d'eau adoucie avec le mitigeur (vanne mélangeuse)

Une fois réalisée la vérification des différents cycles de régénération, c'est le moment d'ajuster la dureté résiduelle de l'eau en utilisant le by-pass de la vanne.

L'eau à la sortie de l'adoucisseur a une dureté de 0° F. Il faut mélanger l'eau adoucie avec l'eau dure pour atteindre le niveau optimum de dureté. Il est conseillé une dureté résiduelle de 7-8° F (1° F = 10 ppm).

Le by-pass a trois positions :

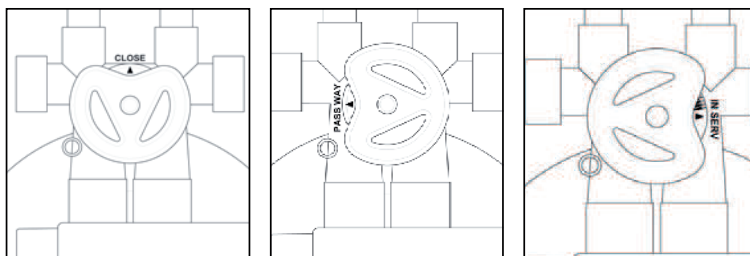

Fermé (close): Il n'y a pas d'entrée d'eau dans l'adoucisseur. L'eau est complètement coupée.

By-pass : L'eau passe dans le circuit général sans rentrer dans l'adoucisseur. L'eau n'est pas adoucie.

In-Serv : L'eau d'alimentation est adoucie.

4.3 - OPÉRATION N°7 : Mesure de la dureté de l'eau

Réalisez une analyse de la dureté de l'eau.

Le By-pass étant sur la position « In-Serv », vous devez trouver une dureté de l'eau de 0 °TH.

4.4 - OPÉRATION N°8 : Réglage de la dureté de l'eau

Ouvrez légèrement le By-pass dans le sens inverse des aiguilles d'une montre et placez-le entre les deux premiers traits de graduation. Laissez couler l'eau pendant 2 minutes avant de refaire une analyse.

Si le résultat est compris entre 10 et 12° TH, votre adoucisseur est réglé correctement.

Si non augmentez ou diminuez le réglage du mitigeur jusqu'à obtenir la bonne valeur.

Votre adoucisseur est désormais en service.

Vous pouvez remplir de sel (max. 25 kg) le bac à saumure.

Remplacez le couvercle sur le bac.

5. ACCESSOIRES INDISPENSABLES

5.1 - PORTE FILTRE À CARTOUCHE ANTI-BOUES OBLIGATOIRE

Ces cartouches filtrent l'eau avant qu'elle n'arrive dans l'adoucisseur.

Il existe plusieurs types de cartouches, suivant la qualité de filtration souhaitée.

Certaines cartouches sont bobinées et filtrent à 20 microns. Elles se remplacent tous les 6 mois environ.

D'autres cartouches filtrent à 60 microns. Elles ont l'avantage d'être lavables avec un jet d'eau sous pression.

5.2 - PORTE FILTRE À CARTOUCHE ANTI-GOUTS ET ANTI-ODEURS (optionnel)

Ce filtre n'est pas obligatoire. Il est conseillé de l'installer si l'eau a un goût et des odeurs. Ces cartouches, au charbon actif, filtrent l'eau à la sortie de l'adoucisseur. Elles éliminent les mauvais goûts (chlore, terre, javel) et les odeurs.

6. L'ENTRETIEN

L'article R1321 du code de la santé publique rend obligatoire l'entretien de l'adoucisseur.

L'entretien d'un adoucisseur se fait de façon régulière et périodique, afin de lui fournir une alimentation en sel suffisante à son fonctionnement et prévenir une infection bactérienne de l'eau adoucie.

- Tous les mois, vérifiez la réserve de sel (qui doit être au maximum à 1/3 de la hauteur du bac = 1 sac de 25 Kg). Vérifiez également le réglage de l'horloge.
- Tous les 3 mois, vérifiez l'état de l'encrassement du filtre à sédiment et en changer la cartouche si nécessaire.
- Tous les ans, faites nettoyer et réviser votre adoucisseur par un professionnel.

IMPORTANT :

1. En cas de coupure de courant, seul l'affichage de l'heure doit être réglée de nouveau. Tous les autres paramètres de la programmation sont conservés. Après avoir rétabli le courant, votre appareil fonctionnera normalement sans avoir besoin d'intervenir manuellement sur son fonctionnement.
2. L'affichage utilise des LEDs multi-couleurs sur le côté gauche de l'écran de contrôle. Leur affichage indique simplement le bon fonctionnement de la vanne entre 2 régénérations ou en phase de régénération.

7. GARANTIE

BON DE GARANTIE

IMPORTANT

Pour la prise en charge sous garantie de votre appareil,
il est impératif de **nous retourner dans un délai maximum de 15 jours**
suivant la mise en service un exemplaire complété et signé de ce bon de garantie
(ou de le remettre à notre technicien lors de la mise en service).

GARANTIE

Votre appareil est garanti 2 ans (**voir A**) sous réserve de nous retourner ce bon de garantie complété et signé.

A : Hors Main d'œuvre, déplacements et consommables (Voir au dos). En cas de retour dans nos ateliers les coûts de transport sont à la charge de l'utilisateur. Une fois contrôlé ou réparé, il vous sera retourné à nos frais.

EXTENSION DE GARANTIE

L'entretien annuel de votre adoucisseur est indispensable.

Si la mise en service a été effectuée par un prestataire agréé par le fabricant et si vous souscrivez pour votre appareil, dès la première année de fonctionnement, un contrat d'entretien assuré par une station technique agréée par le fabricant (voir formulaire contrat joint), **la garantie s'étend alors à 3 ans et prend en charge la main d'œuvre, les déplacements et transports, les pièces détachées** (hors consommables).

Modèle de l'adoucisseur (indiqué sur la notice d'installation) :	
Numéro de série indiqué (étiquette constructeur) :	
Coordonnées de l'installateur Nom : Adresse : CP : Ville : Tél : Fax : Mail :	
Coordonnées de l'utilisateur Nom : Adresse : CP : Ville : Tél : Fax : Mail :	
Date de mise en service de l'adoucisseur : /...../.....	Signature :

TALASSA

232, rue Marcel Mérieux – 69530 Brignais

Tél : 04 72 31 18 91

Fax : 04 72 31 78 44

Mail : info@talassa.fr

TALASSA Sarl au capital de 300 000 euros - RCS Lyon 492 442 991- N° TVA intracommunautaire FR 704 924 429 91



CONDITIONS D'APPLICATION DE LA GARANTIE

La garantie sur les appareils commercialisés par les entités du groupe TALASSA est de 2 ans hors consommables, hors accessoires et hors main d'œuvre. Si toutefois des défauts dus à un vice, soit de fabrication, soit des matériaux, devaient apparaître, TALASSA prendrait en charge la réparation de la ou des pièces en cause. Si le produit n'est pas considéré comme réparable par TALASSA, le produit ou sa pièce défectueuse sera échangé pendant la période de garantie.

Conditions de la garantie

La garantie prend effet à compter de la réception dans nos locaux d'un exemplaire de cette carte de garantie complétée et signée accompagnée de la facture sous réserve de son expédition à TALASSA dans les 15 jours suivant la date d'achat ou de la date du compte rendu de mise en service effectuée par le technicien mandaté par la société TALASSA.

En cas de dysfonctionnement, contacter notre SAV soit par téléphone, soit par e-mail en mentionnant le modèle d'appareil et son numéro de série.

La garantie implique le respect du montage, de l'entretien et de l'utilisation de l'appareil selon l'ordre et les instructions techniques décrits dans la notice technique d'installation fournie avec l'appareil. La garantie ne s'applique qu'aux appareils et exclut les consommables (cartouches, sels, résines, lampes, joints) et accessoires (adaptateurs, joints, raccords, flexibles, manomètres, interrupteurs, lampes témoin, fusibles, cordon secteur).

Cas où la garantie ne s'applique pas

- La machine n'a pas été vendue dans son emballage d'origine.
- Intervention directe pour réparation sans accord préalable du SAV sur les appareils ou pièces détachées. (Hors société mandatée par la société TALASSA).
- Mauvaise utilisation, non conforme à la notice, et toute autre modification ou adaptation.
- Dommages causés par une cause extérieure à l'appareil, comme chute de l'appareil, surtension électrique, foudre, orage, incendie, tempête, catastrophe naturelle, dégât des eaux, introduction de tout corps étranger ou animal dans l'appareil, percement mal étanché, mauvais raccordement de l'appareil (tube, flexible, raccord...) en dehors des normes, DTU et règles de l'art.
- Dommages survenus en cours de transport ou en magasin
- Matériel d'exposition
- Installation dans un pays autre que celui de l'achat.
- Installation sur une canalisation ne recevant pas l'eau distribuée par un réseau public d'eau potable.
- Installation sur une canalisation non protégée du gel ou exposée à des températures extrêmes (voir notice d'installation).
- Installation sur une canalisation où la pression est supérieure à 3 bars.
- Raccordement électrique de l'appareil sur une source de courant non appropriée autre que 230-240 V alternatif.
- En cas de cession de l'appareil à une tierce personne même à titre payant (contacter alors la société TALASSA afin d'établir une nouvelle garantie)

Consignes de sécurité dépendantes de la garantie

Lire attentivement ci-dessous, les instructions avant d'utiliser l'appareil et les garder à portée de main pour les consulter ultérieurement si nécessaire.

L'appareil électrique émet un léger rayonnement magnétique. Les porteurs d'un stimulateur cardiaque constatant des anomalies doivent s'éloigner de l'appareil et consulter leur médecin.

Ne pas chercher à démonter, ni à modifier l'appareil : celui-ci contient des éléments haute tension et d'autres parties dont la température est extrêmement élevée : il y aurait alors danger de brûlures, d'incendie ou d'électrocution.

Choix de l'emplacement de l'appareil

Ne pas placer l'appareil à proximité d'alcool, de diluant ou de toute autre substance inflammable. Un contact entre de tels produits et les parties électriques internes de l'appareil pourrait provoquer un incendie ou une électrocution. Placer l'appareil sur une surface plane, solide, non exposée aux vibrations et pouvant supporter son poids. Ne pas placer d'objets autour de la fiche du cordon d'alimentation pour pouvoir la débrancher rapidement de la prise à tout moment. S'assurer que l'humidité relative de la pièce est comprise entre 20% et 80%. Eviter d'exposer l'appareil à la lumière directe du soleil.

Alimentation électrique

Ne pas endommager ou modifier le cordon d'alimentation ou la fiche. Ne pas poser d'objets lourds sur le cordon d'alimentation. Ne pas non plus tirer dessus, ni lui imposer de courbure excessive. Ces actions risqueraient de provoquer un dommage électrique suivi d'un incendie ou d'une électrocution. Il y a danger d'électrocution si vous branchez ou débranchez la fiche avec des mains mouillées. Ne pas surcharger la prise murale avec un nombre excessif d'appareils électriques, ceci pouvant provoquer un incendie ou une électrocution. L'appareil doit être branché sur une prise secteur standard 230 V CA, 50/60 Hz, à deux broches.

N'utilisez que l'alimentation électrique indiquée sur l'étiquette de la vanne ou du transformateur pour éviter qu'un incendie ou une erreur de fonctionnement ne se produise. Si vous ne connaissez pas le type d'alimentation dont vous disposez, contactez la compagnie qui vous fournit votre électricité.

Ne pas laisser le cordon d'alimentation à proximité d'objets émettant de la chaleur. Le revêtement externe du cordon peut fondre et provoquer un incendie ou une électrocution. S'assurer que le cordon d'alimentation est entièrement étendu et ne présente pas de noeud lorsque l'électricité passe. Des noeuds ou des torsions dans le cordon risquent de provoquer un incendie ou une électrocution.

ATTENTION : Pendant les orages, mettre l'appareil hors tension et débrancher le cordon d'alimentation de la prise de courant (veuillez noter que toute information mise en mémoire peut être effacée lorsque vous mettez l'appareil hors tension). Mettre l'appareil hors tension et débrancher le cordon d'alimentation si l'appareil n'est pas utilisé pendant une période prolongée, les vacances par exemple. Au retour de cette période, faire une régénération manuelle et il est conseillé de faire une désinfection des résines (pour adoucisseurs). En cas d'accumulation de poussière sur la fiche du cordon d'alimentation connectée à la prise secteur, débrancher l'appareil et nettoyer la fiche à l'aide d'un chiffon propre et sec. Ne pas brancher l'appareil sur une prise utilisée également par d'autres appareils tels que climatiseur, appareils ménagers ou hi-fi. Ces appareils génèrent des bruits électriques qui peuvent interférer avec le fonctionnement de votre appareil.

Manipulations

Ne pas laisser tomber d'objet métallique dans l'appareil. Ne pas non plus renverser de liquide ni aucune substance inflammable. En entrant en contact avec les zones haute tension internes, ils pourraient provoquer un incendie ou une électrocution. Si l'un de ces objets tombe dans l'appareil ou si un liquide est renversé dessus, mettre immédiatement l'appareil hors tension et débrancher le cordon d'alimentation de la prise secteur avec les mains sèches. Puis contacter notre SAV.

Ne pas utiliser de produit aérosol au contenu inflammable à proximité de l'appareil. Si le gaz qu'il contient venait au contact de l'un des composants électriques internes de l'appareil, il y aurait danger d'incendie. L'appareil contient des composants haute tension. Si vous accédez à l'intérieur de l'appareil, veiller à ne pas laisser d'objets métalliques, entrer en contact avec les composants internes de l'appareil au risque de provoquer des brûlures ou une électrocution. Eviter d'exercer une pression exagérée sur le capot, la trappe et le tableau de bord au risque de les endommager et/ou de se blesser. Ne jamais soulever l'appareil par l'une des connections hydrauliques ou électriques.

Entretien

Effectuer uniquement les procédures d'entretien décrites dans la notice. Si d'autres opérations d'entretien sont nécessaires, s'adresser à notre SAV.

Nettoyer l'appareil régulièrement. L'accumulation de poussière peut empêcher l'appareil de fonctionner correctement.

TALASSA encourage vivement chaque utilisateur à contracter un contrat d'entretien auprès des sociétés agréées.

TALASSA

232, rue Marcel Mérieux – 69530 Brignais

Tél : 04 72 31 18 91

Fax : 04 72 31 78 44

Mail : info@talassa.fr

TALASSA Sarl au capital de 300 000 euros - RCS Lyon 492 442 991- N° TVA intracommunautaire FR 704 924 429 91



ANNEXE 1 : GUIDE DE DÉPANNAGE

DYSFONCTIONNEMENT	CAUSE	SOLUTION
1. L'adoucisseur ne réalise pas la régénération.	A) Branchement électrique défectueux. B) Programmeur défectueux. C) Coupure de courant. D) Le compteur d'eau ne fonctionne pas	A) Vérifier l'installation électrique. B) Remplacer le programmeur. Contacter SAV. C) Reprogrammer l'heure D) Vérifier si le robinet by-pass est en position service. Contacter SAV.
2. Eau dure.	A) Vanne de by-pass ou mitigeur ouvert. B) Absence de sel dans le réservoir. C) Programmation des cycles de régénération inadéquate. D) Le compteur d'eau ne fonctionne pas. E) Débit de service excessif. F) Consommation excessive d'eau entre chaque régénération. G) Pas assez d'eau dans le réservoir de sel. H) Coupure de courant électrique. I) Fuite interne à travers le distributeur ou la vanne	A) Tourner le robinet du by-pass sur SERVICE, en ajustant la position du mitigeur au niveau 1/2. B) Ajouter du sel et maintenir son niveau au-dessus de l'eau. C) Reprogrammer les cycles selon la notice d'emploi. Contacter SAV. D) Vérifier le compteur. Contacter SAV. E) Adapter le débit maximum à la valeur indiquée par l'installateur. F) Reprogrammer le volume d'eau entre les régénérations. Vérifier l'absence de pertes d'eau dans l'installation. G) Pression ou temps insuffisant. Ajuster selon notice d'emploi. Contacter SAV. H) Vérifier installation électrique. Programmer l'heure et provoquer une régénération manuelle. I) Contacter SAV.
3. Consommation élevée de sel.	A) Mauvais réglage du dosage de sel. B) Trop d'eau dans le réservoir de sel.	A) Pression ou temps de remplissage excessif. Ajuster selon notice d'emploi. B) Voir le dysfonctionnement 7.
4. Baisse de la pression d'eau.	A) Débit de service excessif B) Filtre d'entrée obturé. C) Le lit de résine est sale. D) Détérioration de la résine par un excès de chlore. E) Connexions d'alimentation et de sortie bouchés.	A) Adapter le débit maximum à la valeur indiquée par l'installateur. B) Remplacer ou nettoyer le filtre. C) Augmenter le temps du contre-lavage. Si cela persiste encore contacter SAV pour nettoyer le lit de résine. D,E) Contacter installateur ou SAV.
5. Fuite de résines dans la vidange ou sortie au service.	A) Crépine ou tuyau distributeur détérioré ou désajusté. B) Détérioration de la résine par un excès de chlore.	A, B) Contacter SAV. Note : Durant les premiers litres, l'eau aura une couleur jaunâtre à cause des petits fragments de résine.
6. Présence de fer dans l'eau à la sortie.	A) Résine sale	A) Vérifier les cycles de la régénération. Augmenter la fréquence des régénérations. Contacter SAV.
7. Excès d'eau ou débordement du réservoir de sel.	A) Temps de remplissage excessif. B) Pression entrée excessive. C) Aspiration de saumure insuffisante. D) La vanne de saumure est bouchée. E) Injecteur inadéquat F) Programmeur bloqué	A) Modifier temps de remplissage. Contacter SAV. B) Réduire pression à 4 bar. Contacter installateur ou SAV. C) Adapter le temps de ce cycle. D, E, F) Contacter SAV.
8. L'adoucisseur n'aspire pas la saumure.	A) Pression d'entrée d'eau insuffisante. B) Entrée d'air à la ligne d'aspiration de saumure. C) Sortie du déversoir bouchée D) Sonde/vanne d'aspiration bouchée. E) injecteur bouché.	A) Augmenter la pression à 2 bar minimum. B) Serrer connexions à la ligne d'aspiration et vérifier étanchéité. Contacter SAV. C) Nettoyer la sortie au déversoir. D) Nettoyer sonde/vanne. Contacter SAV. E) Contacter SAV.
9. Régénération continue.	A) Le programmeur ne fonctionne pas correctement.	A) Remplacer le programmeur. Contacter SAV.
10. Drainage permanent d'eau vers la vidange.	A) Saletés à l'intérieur de la vanne. B) Ajustement des disques céramiques. C) Vanne bloquée	A, B et C) Contacter SAV.

